



**FCTKD**®

Federação Catarinense de Taekwondo



**FEDERAÇÃO CATARINENSE DE TAEKWONDO**®  
**GERÊNCIA DE ESPORTES / ADMINISTRAÇÃO**

**RELATÓRIO DE EVENTO**  
**OLESC 2023**

**SANTA CATARINA**  
**2023**

---

Rua Domingos Sanson, nº420 – Sala 05 – Jaraguá do Sul/SC 89256-180

[www.fctkd.com.br](http://www.fctkd.com.br) | [contato@fctkd.com.br](mailto:contato@fctkd.com.br) | (47)3512-4243 |  (47)99699-0356;  (47)98895-8096



# **FCTKD**®

Federação Catarinense de Taekwondo

## **FEDERAÇÃO CATARINENSE DE TAEKWONDO**®

### **RELATÓRIO DE EVENTO – OLESC 2023**



Relatório destinado ao registro dos resultados e correlatos relativos às competições da OLESC 2023, evento ocorrido no município de São José, no período compreendido entre os dias 27 e 29 de setembro de 2023.

**SANTA CATARINA**

**2023**

---

Rua Domingos Sanson, nº420 – Sala 05 – Jaraguá do Sul/SC 89256-180

[www.fctkd.com.br](http://www.fctkd.com.br) | [contato@fctkd.com.br](mailto:contato@fctkd.com.br) | (47)3512-4243 |  (47)99699-0356;  (47)98895-8096



# FCTKD®

Federação Catarinense de Taekwondo

## SUMÁRIO

|  |    |
|--|----|
| 1. INTRODUÇÃO.....   | 4  |
| 2. RESULTADOS INDIVIDUAIS.....                                   | 5  |
| 2.1. Kyorugui Feminino.....                                      | 5  |
| 2.2. Kyorugui Masculino.....                                     | 8  |
| 2.3. Poomsae Feminino.....                                       | 11 |
| 2.3.1. POOMSAE FEM FAIXA PRETA.....                              | 11 |
| 2.3.2. POOMSAE FEM FAIXA COLORIDA.....                           | 11 |
| 2.4. Poomsae Masculino.....                                      | 12 |
| 2.4.1. POOMSAE MASC FAIXA PRETA.....                             | 12 |
| 2.4.2. POOMSAE MASC FAIXA COLORIDA.....                          | 12 |
| 3. RESULTADO GERAL POR EQUIPES.....                              | 13 |
| 3.1. Feminino.....   | 13 |
| 3.2. Masculino.....  | 14 |
| 4. MUNICÍPIOS INSCRITOS.....                                     | 14 |
| 5. TÉCNICOS.....   | 16 |
| 6. ÁRBITROS.....   | 17 |
| 7. NÚMEROS E GRÁFICOS.....                                       | 19 |
| 7.1. Número de Inscritos por Naípe:.....                         | 19 |
| 7.2. Número de Inscritos por Ano:.....                           | 19 |
| 7.3. Número de Inscritos por Categoria:.....                     | 20 |
| 7.4. Número de Inscritos por Cidade:.....                        | 21 |
| 7.5. Índice de Aproveitamento das Equipes:.....                  | 22 |
| 7.6. DRE – Demonstração de Resultado do Exercício (Evento):..... | 23 |
| 8. ATA DO CONGRESSO TÉCNICO.....                                 | 24 |
| 9. CHAVES.....   | 25 |



# FCTKD®

Federação Catarinense de Taekwondo

## 1. INTRODUÇÃO.

O presente relatório tem por objetivo o fiel registro e documentação das competições de Taekwondo pertinentes à realização das Olimpíadas Estudantis do Estado de Santa Catarina - OLESC 2023, evento promovido sob a égide da Fundação Catarinense de Esporte - FESPORTE e devidamente organizado pela Federação Catarinense de Taekwondo, doravante designada FCTKD®, em acatamento às prerrogativas legais e regulamentares pertinentes.

O mencionado certame se efetivou no âmbito da cidade de São José, mais precisamente na Arena Multiuso, no Estado de Santa Catarina, nos dias 27 a 29 de setembro de 2023. Em decorrência de tão relevante competição, adveio a realização das modalidades de Kyorugui (lutas) e Poomsae (formas), abarcando as categorias das faixas pretas e coloridas, tanto no naipe masculino como no feminino, congregando, um elenco de 191 atletas.

É imperioso consignar que tamanha jornada competitiva contou com o suporte imprescindível de 36 técnicos especializados, 2 diligentes coordenadores, e 19 árbitros de incontestável expertise, os quais se encarregaram de garantir a lisura e a observância estrita das regras do Taekwondo, por meio de sua imparcial e proba atuação. Destarte, a equipe técnica da FCTKD e demais profissionais auxiliares desempenharam papéis cruciais na coordenação e organização do evento.

Ressalte-se ainda, que 27 municípios se fizeram representar nas competições de Taekwondo no naipe feminino, ao passo que 23 municípios se fizeram presentes no naipe masculino, totalizando, desse modo, a significativa presença de 28 municípios que, através de seus atletas, conferiram um caráter verdadeiramente abrangente a este certame esportivo.

Por conseguinte, registra-se o presente relatório em consonância com os ditames legais e regulamentares, resguardando-se, deste modo, a memória de tão prestigiosa competição esportiva, bem como se propiciando o devido acompanhamento, análise e registro, a fim de perpetuar a tradição e o compromisso com a excelência do Taekwondo no cenário esportivo do Estado de Santa Catarina.



# FCTKD®

Federação Catarinense de Taekwondo

## 2. RESULTADOS INDIVIDUAIS.

### 2.1. Kyorugui Feminino

| <b>QUADRO DE RESULTADOS INDIVIDUAIS DO NAIPE FEMININO</b> |                                       |                    |
|---|---------------------------------------|--------------------|
| <b>Até 29kg</b>   |                                       |                    |
| 1   | Joana Darc Evangelista Pereira Santos | Itajaí             |
| <b>Até 33kg</b>   |                                       |                    |
| 1   | Iasmin Lima Franco Seeber             | Florianópolis      |
| <b>Até 37kg</b>   |                                       |                    |
| 1   | Melina Gonzatto Martins Brenner       | Florianópolis      |
| 2   | Alicia Vitoria Simas                  | Itajaí             |
| 3   | Millena Pacher dos Santos             | Jaraguá do Sul     |
| 3   | Amara Moretti Rabelo                  | Nova Trento        |
| 5   | Wanessa Cardoso                       | Blumenau           |
| <b>Até 41kg</b>   |                                       |                    |
| 1   | Poliana Silva de Souza                | Itajaí             |
| 2   | Giulia Manuela Alves                  | Blumenau           |
| 3   | Betina Eller Lacerda                  | Florianópolis      |
| 3   | Denise Victoria Macedo Lermen         | Chapecó            |
| 5   | Karla Mariany Ferreira da Silva       | Jaraguá do Sul     |
| 6   | Eduarda Freysleben dos Santos         | Brusque            |
| 7   | Isabele da Silva Ribeiro              | Balneário Camboriú |
| Reprovou randômica  | Eduarda Dalla Corte Cordeiro          | São José           |
| <b>Até 44kg</b>   |                                       |                    |
| 1   | Marina Gomes Vaz de Araujo Rodrigues  | Florianópolis      |
| 2   | Maria Clara Minosso                   | Chapecó            |
| 3   | Taylla Alves de Oliveira              | Navegantes         |
| 3   | Agatha Kniess de Lima                 | Jaraguá do Sul     |
| 5   | Gabriela Bassani Belina               | Caçador            |
| 6   | Heloisa Fernandes da Silva            | Itajaí             |
| 7   | Sarah Dalsenter                       | Brusque            |
| <b>Até 47kg</b>   |                                       |                    |
| 1   | Isabele Carmem do Nascimento          | Florianópolis      |
| 2   | Amabili Aparecida Camargo da Silva    | Nova Trento        |
| 3   | Taiara Ribas                          | Caçador            |
| 3   | Anna Leticia Martinhago de Lima       | Brusque            |
| 5   | Eloisa Amanda Bertoli                 | São Bento do Sul   |
| 6   | Bárbara Buchholz                      | Navegantes         |
| 7   | Amanda Vieira                         | Itajaí             |



# FCTKD®

Federação Catarinense de Taekwondo

|                      |                                       |                    |
|----------------------|---------------------------------------|--------------------|
| Cortada no congresso | Rayara Fideles de Lima                | Orleans            |
| Cortada no congresso | Sara Valentina Battistella Pasini     | Chapecó            |
| Cortada no congresso | Vitória Carolina Borges do Nascimento | Jaraguá do Sul     |
| <b>Até 51kg</b>      |                                       |                    |
| 1                    | Laiz Fernanda Verdin Camargo          | Jaraguá do Sul     |
| 2                    | Ana Elizabeth Corrêa Cabral           | Florianópolis      |
| 3                    | Thaila de Campos Turatto              | Chapecó            |
| 4                    | Maria Luísa Silva Machado             | Navegantes         |
| Desistência          | Amanda dos Santos                     | São Bento do Sul   |
| Desistência          | Anne Beatrice Santos Oliveira         | Itajaí             |
| <b>Até 55kg</b>      |                                       |                    |
| 1                    | Luana Ribeiro Ferreira                | Jaraguá do Sul     |
| 2                    | Emilly Schemberger Miranda Pereira    | Balneário Camboriú |
| 3                    | Carolina Aparecida Pruess Rank        | São Bento do Sul   |
| 3                    | Marielly Cabero Santana               | Itajaí             |
| 5                    | Maria Eduarda de Souza                | Indaial            |
| 6                    | Maria Eduarda Milioli                 | Itapema            |
| 7                    | Agatha Cristina Barbieri              | Seara              |
| 8                    | Marya Eduarda de Vargas               | Chapecó            |
| Não pesou            | Yoana Dianny Companioni Rodriguez     | Florianópolis      |
| <b>Até 59kg</b>      |                                       |                    |
| 1                    | Rafaela Meirelles da Costa            | São Bento do Sul   |
| 2                    | Manoela Erkmann da Silva              | Itajaí             |
| 3                    | Izabella Marcelino                    | Palhoça            |
| 3                    | Jamile Murceski                       | Nova Trento        |
| 5                    | Maria Luiza dos Passos                | Florianópolis      |
| 6                    | Ana Clara Duek Lopes                  | Jaraguá do Sul     |
| 7                    | Ellen Vaz Torcatto de Oliveira        | Balneário Camboriú |
| Desistência          | Anna Gabriella Zuchello               | Nova Itaberaba     |
| <b>Acima de 59kg</b> |                                       |                    |
| 1                    | Bianca Ferrarini                      | Nova Itaberaba     |
| 2                    | Dyeneth Vitória de Oliveira           | Chapecó            |
| 3                    | Yasmim Portes Furtado                 | Balneário Piçarras |
| 3                    | Alexandra Ilibio Ramos da Silva       | Navegantes         |
| 5                    | Camila Bernardi Ferrari               | Nova Trento        |
| 6                    | Valentina Hodecker Perazzi            | Itajaí             |
| 7                    | Nathalia de Farias                    | São João Batista   |
| 8                    | Letícia Maria Kemer                   | Brusque            |
| 9                    | Maryah Wagner                         | São José           |
| 10                   | Cassia Eduarda Grande                 | São Bento do Sul   |
| 11                   | Vitoria Pereira Rocha                 | Jaraguá do Sul     |



# FCTKD®

Federação Catarinense de Taekwondo

|                      |                     |           |
|----------------------|---------------------|-----------|
| 12                   | Ana Luiza Seidel    | Caçador   |
| 13                   | Joana de Carvalho   | Canelinha |
| Cortada no congresso | Maria Clara Vicente | Joinville |

7



## 2.2. Kyorugui Masculino

| QUADRO DE RESULTADOS INDIVIDUAIS DO NAIPE MASCULINO |                                     |                          |
|---|-------------------------------------|--------------------------|
| <b>Até 33kg</b>                                     |                                     |                          |
| 1   | Gabriel Menon                       | Itajaí                   |
| 2   | Handy Blaise                        | Joinville                |
| 3   | Rayhan Alexander Gonzalez Rodriguez | Seara                    |
| 3   | Pablo Pietro da Silva de Souza      | Jaraguá do Sul           |
| 5   | Davi Jastrombek Neto                | São Bento do Sul         |
| 6   | Miguel Razini                       | Tijucas                  |
| Cortado no congresso                                | Luidy Andrade Greff                 | Florianópolis            |
| Cortado no congresso                                | Maycon Antonio da Silva             | Brusque                  |
| <b>Até 37kg</b>                                     |                                     |                          |
| 1   | Nicolas Borges Kalkmann             | Florianópolis            |
| 2   | Gabriel Valtrim Machado             | São Bento do Sul         |
| 3   | Vitor Antonio Neves Theobald        | Seara                    |
| 3   | Edigar José Gomes da Silva          | Jaraguá do Sul           |
| 5   | Daniel Giacomossi da Silva          | Itajaí                   |
| 6   | Tomaz Espindola                     | Sto. Amaro da Imperatriz |
| 7   | Arthur Dalsenter                    | Brusque                  |
| <b>Até 41 kg</b>                                    |                                     |                          |
| 1   | Bruno Martins de Souza              | Florianópolis            |
| 2   | Lucca Ramos Meisen                  | Itajaí                   |
| 3   | Henrique Dias Ribeiro               | São José                 |
| 3   | João Guilherme dos Santos Gonçalves | Seara                    |
| 5   | Arthur Filipe da Silva do Carmo     | Brusque                  |
| 6   | Jorge Henrique Maba                 | Jaraguá do Sul           |
| 7   | João Pedro Hoffmann Atanzio         | Tijucas                  |
| 8   | Caio Daniel Fagundes                | São Bento do Sul         |
| 9   | Francisco Blazius dos Santos        | Joinville                |
| <b>Até 45kg</b>                                     |                                     |                          |
| 1   | Marcos Gabriel Ribas de Brito       | Caçador                  |
| 2   | Isaque Ribeiro Inacio               | Florianópolis            |
| 3   | João Vitor da Silveira              | São José                 |
| 3   | Gabriel Berno                       | Seara                    |
| 5   | Kauã Galiani                        | São Bento do Sul         |
| 6   | Vinicius Duek Lopes                 | Jaraguá do Sul           |
| 7   | Mateo Jesús Sastre                  | Itajaí                   |
| 8   | Harry Furtado Barbosa Marinho       | Navegantes               |





# FCTKD®

Federação Catarinense de Taekwondo

|                      |                                   |                    |
|----------------------|-----------------------------------|--------------------|
| 9                    | Nilo Cesar Estevão de Souza Neto  | Itapema            |
| 10                   | Nathan Emanuel do Amaral          | Brusque            |
| Cortado no congresso | Gustavo Pereira Roecker           | Joinville          |
| <b>Até 49kg</b>      |                                   |                    |
| 1                    | Gabriel Barreto Piccolotto        | Chapecó            |
| 2                    | Breno Jose de Oliveira da Silva   | Itajaí             |
| 3                    | Carlos Eduardo Souza Melo         | Tijucas            |
| 3                    | Diego dos Santos Moschen          | Seara              |
| 5                    | Caetano Chinato                   | Caçador            |
| 6                    | Ezequiel Eduardo Laurentino       | Brusque            |
| 7                    | Kenzo Sperandei Kawakita          | Florianópolis      |
| 8                    | Thiago Gabriel Navroski Brustolin | Águas Mornas       |
| 9                    | Miguel Vargas dos Santos          | Joinville          |
| 10                   | Judah Daniel Alvarez Morales      | Balneário Camboriú |
| 11                   | Vitor Gabriel de Andrade          | São Bento do Sul   |
| 12                   | Ryan Schwiderke de Souza da Silva | Itapema            |
| 13                   | Luiz Arthur Poschi Ramos          | São José           |
| <b>Até 53kg</b>      |                                   |                    |
| 1                    | Gustavo Luiz Piccinini            | Jaraguá do Sul     |
| 2                    | Erick Eduardo Babinski            | Itajaí             |
| 3                    | Higor Nascimento Pereira          | São José           |
| 3                    | Matheus Telles Afonso             | Florianópolis      |
| 5                    | Wesley Hermes Pereira             | Balneário Piçarras |
| 6                    | Victor Hugo Schultz Zimmermann    | Joinville          |
| 7                    | Joaquim Santana Coelho            | Águas Mornas       |
| 8                    | Igor Kraus Rosenschek             | São Bento do Sul   |
| 9                    | Kauan Gandra Cabral               | Palhoça            |
| 10                   | Diogo William Fragoso Ribeiro     | Caçador            |
| 11                   | Bryan Buchweitz Ferreira          | Brusque            |
| <b>Até 57kg</b>      |                                   |                    |
| 1                    | Luis Davi Rodrigues Cavalcanti    | Itajaí             |
| 2                    | Pedro Sebastiao Laurentino        | Brusque            |
| 3                    | Alison Neves Ullrich              | Balneário Camboriú |
| 3                    | Leonardo Fidelis da Silva         | Florianópolis      |
| 5                    | João Pedro Madalena Pereira       | São José           |
| 6                    | Antony Luan Siega                 | Chapecó            |
| 7                    | Rafael Padilha Buzanello          | Itapema            |
| 8                    | Otavio Costa Figueira             | Orleans            |
| 9                    | Eduardo Gonçalves de Brito        | Caçador            |
| 10                   | Thiago Nery Liebl                 | São Bento do Sul   |
| 11                   | Eduardo Regis                     | Jaraguá do Sul     |



# FCTKD®

Federação Catarinense de Taekwondo

|                      |                                   |                    |
|----------------------|-----------------------------------|--------------------|
| 12                   | Nathan Pereira                    | Indaial            |
| <b>Até 61kg</b>      |                                   |                    |
| 1                    | Mikeias Augusto Barbosa           | Itajaí             |
| 2                    | Guilherme Bueno                   | Nova Trento        |
| 3                    | João Pedro Corrêa de Moraes       | Orleans            |
| 3                    | Giancarlo de Liz de Souza         | Itapema            |
| 5                    | Nathan Simões Bueno               | Florianópolis      |
| 6                    | Felipe Garcia Borges              | Jaraguá do Sul     |
| 7                    | Otávio Amorim                     | Brusque            |
| 8                    | João Otávio Hochsteiner Santos    | São Bento do Sul   |
| Cortado no congresso | Andrew Alonso Padilha             | Joinville          |
| Cortado no congresso | Gabriel Belina                    | Caçador            |
| <b>Até 65kg</b>      |                                   |                    |
| 1                    | Victor Gabriel Oldoni             | Seara              |
| 2                    | Bryan Trindade Cabral da Silva    | Balneário Piçarras |
| 3                    | Matheus Francisco Pesente         | Joinville          |
| 3                    | Charles Eron Wilmers              | Itajaí             |
| 5                    | Matheus Sus da Silva              | Florianópolis      |
| 6                    | Bernardo Beckert                  | São Bento do Sul   |
| <b>Acima de 65kg</b> |                                   |                    |
| 1                    | Kauan Vinicius Correia dos Santos | Seara              |
| 2                    | Diego Gabriel Fernandes           | Chapecó            |
| 3                    | Breno Arthur de Mello             | São Bento do Sul   |
| 3                    | Scheian Kael Correia da Silva     | Ibirama            |



## 2.3. Poomsae Feminino

### 2.3.1. POOMSAE FEM FAIXA PRETA

|     | <b>NOME</b>                    | <b>EQUIPE</b>            | <b>NOTA 01</b> | <b>NOTA 02</b> | <b>MÉDIA</b> |
|-----|--------------------------------|--------------------------|----------------|----------------|--------------|
| 1   | Isabella Bianchi Ziliotto      | Chapecó                  | 6,33           | 6,13           | <b>6,23</b>  |
| 2   | Diana Ramos Azeredo            | Itajaí                   | 5,8            | 5,53           | <b>5,67</b>  |
| 3   | Brenda Telam Antunes de Moraes | Brusque                  | 5,47           | 5,23           | <b>5,35</b>  |
| 4   | Eloisa Borgert Trentini        | Ibirama                  | 5,43           | 5,2            | <b>5,32</b>  |
| 5   | Letícia dos Passos Martins     | Balneário Piçarras       | 5,13           | 4,9            | <b>5,02</b>  |
| 6   | Nataly Soares Rutzen de Moraes | Jaraguá do Sul           | 5,1            | 4,6            | <b>4,85</b>  |
| 7   | Esthér Anéris Michelin         | Penha                    | 4,57           | 3,57           | <b>4,07</b>  |
| --- | Sofia Cardinali Lanius         | Sto. Amaro da Imperatriz | ---            | ---            | ---          |

### 2.3.2. POOMSAE FEM FAIXA COLORIDA

|   | <b>NOME</b>                  | <b>EQUIPE</b>      | <b>NOTA 01</b> | <b>NOTA 02</b> | <b>MÉDIA</b> |
|---|------------------------------|--------------------|----------------|----------------|--------------|
| 1 | Beatriz Frassetto Faria      | Tijucas            | 5,43           | 5,4            | <b>5,42</b>  |
| 2 | Ana Beatriz Mozena da Silva  | Brusque            | 5,27           | 5,3            | <b>5,28</b>  |
| 3 | Ana Júlia de Queiroz Santana | Itajaí             | 5,07           | 4,9            | <b>4,98</b>  |
| 4 | Maria Clara Staloch Teixeira | Blumenau           | 4,1            | 4              | <b>4,05</b>  |
| 5 | Carolina de Oliveira Goldani | Balneário Camboriú | 4,77           | 3,1            | <b>3,93</b>  |



## 2.4. Poomsae Masculino

### 2.4.1. POOMSAE MASC FAIXA PRETA

|   | NOME                    | EQUIPE         | NOTA 01 | NOTA 02 | MÉDIA       |
|---|-------------------------|----------------|---------|---------|-------------|
| 1 | Davi Fernandes da Silva | Itajaí         | 4,77    | 4,4     | <b>4,58</b> |
| 2 | Arthur Lugo Fraga       | Chapecó        | 4,07    | 3,77    | <b>3,92</b> |
| 3 | Guilherme Gomes Leal    | Joinville      | 3,6     | 3,23    | <b>3,42</b> |
| 4 | Henry Mai               | Jaraguá do Sul | 4,2     | 2,63    | <b>3,42</b> |

### 2.4.2. POOMSAE MASC FAIXA COLORIDA

|     | NOME                                 | EQUIPE                    | NOTA 01 | NOTA 02 | MÉDIA       |
|-----|--------------------------------------|---------------------------|---------|---------|-------------|
| 1   | Eric Dominic de Freitas Whately      | Santo Amaro da Imperatriz | 5,07    | 5       | <b>5,03</b> |
| 2   | Lucas Germiniani Dalbosco            | Brusque                   | 4,17    | 4,47    | <b>4,32</b> |
| 3   | Nicolas Bernardo Iargas              | São Bento do Sul          | 4,3     | 4,17    | <b>4,23</b> |
| 4   | Gabriel Djones Duarte Farias         | Florianópolis             | 3,9     | 3,7     | <b>3,8</b>  |
| 5   | Kelve Belo da Silva                  | Jaraguá do Sul            | 3,43    | 3,7     | <b>3,57</b> |
| 6   | Felipe de Aguiar da Silva            | Antônio Carlos            | 3,13    | 3,3     | <b>3,22</b> |
| 7   | Enzo da Costa Fonseca                | Itajaí                    | 4,3     | 1,67    | <b>2,98</b> |
| 8   | Kauã Weber Theodoro da Silva         | Balneário Camboriú        | 3,03    | 1,5     | <b>2,27</b> |
| --- | Eduardo de Oliveira Ramos dos Santos | Joinville                 | ---     | ---     | ---         |



## 3. RESULTADO GERAL POR EQUIPES

### 3.1. Feminino

| OLESC                   |                    |  |  |  | 4º LUGAR | 5º LUGAR | 6º LUGAR | TOTAL     |
|-------------------------|--------------------|---|---|---|----------|----------|----------|-----------|
| LUTA E POOMSAE FEMININO |                    |   |   |   |          |          |          |           |
| EQUIPES                 |                    | 1º  | 2º  | 3º  | 4º       | 5º       | 6º       | TOTAL     |
| 1º                      | Florianópolis      | 4   | 1   | 1   | 0        | 1        | 1        | <b>68</b> |
| 2º                      | Itajaí             | 2   | 3   | 2   | 0        | 0        | 2        | <b>62</b> |
| 3º                      | Jaraguá do Sul     | 2   | 0   | 2   | 0        | 1        | 2        | <b>40</b> |
| 4º                      | Chapecó            | 1   | 2   | 2   | 0        | 0        | 0        | <b>39</b> |
| 5º                      | Nova Trento        | 0   | 1   | 2   | 0        | 1        | 0        | <b>20</b> |
| 5º                      | São Bento do Sul   | 1   | 0   | 1   | 0        | 1        | 0        | <b>20</b> |
| 6º                      | Brusque            | 0   | 1   | 2   | 0        | 0        | 1        | <b>19</b> |
| 7º                      | Navegantes         | 0   | 0   | 2   | 1        | 0        | 1        | <b>14</b> |
| 8º                      | Nova Itaberaba     | 1   | 0   | 0   | 0        | 0        | 0        | <b>13</b> |
| 8º                      | Tijucas            | 1   | 0   | 0   | 0        | 0        | 0        | <b>13</b> |
| 8º                      | Blumenau           | 0   | 1   | 0   | 1        | 1        | 0        | <b>13</b> |
| 9º                      | Balneário Camboriú | 0   | 1   | 0   | 0        | 1        | 0        | <b>10</b> |
| 10º                     | Caçador            | 0   | 0   | 1   | 0        | 1        | 0        | <b>7</b>  |
| 10º                     | Balneário Piçarras | 0   | 0   | 1   | 0        | 1        | 0        | <b>7</b>  |
| 11º                     | Palhoça            | 0   | 0   | 1   | 0        | 0        | 0        | <b>5</b>  |
| 12º                     | Ibirama            | 0   | 0   | 0   | 1        | 0        | 0        | <b>3</b>  |
| 13º                     | Indaial            | 0   | 0   | 0   | 0        | 1        | 0        | <b>2</b>  |
| 14º                     | Itapema            | 0   | 0   | 0   | 0        | 0        | 1        | <b>1</b>  |



## 3.2. Masculino

| OLESC                     |                           |  |  |  | 4º LUGAR | 5º LUGAR | 6º LUGAR | TOTAL |
|---------------------------|---------------------------|---|---|---|----------|----------|----------|-------|
| LUTA E POOMSABE MASCULINO |                           |   |   |   |          |          |          |       |
| EQUIPES                   |                           | 1º  | 2º  | 3º  | 4º       | 5º       | 6º       | TOTAL |
| 1º                        | Itajaí                    | 4   | 3   | 1   | 0        | 1        | 0        | 83    |
| 2º                        | Florianópolis             | 2   | 1   | 2   | 1        | 2        | 0        | 51    |
| 3º                        | Seara                     | 2   | 0   | 5   | 0        | 0        | 0        | 51    |
| 4º                        | Jaraguá do Sul            | 1   | 0   | 2   | 1        | 1        | 3        | 31    |
| 5º                        | Chapecó                   | 1   | 2   | 0   | 0        | 0        | 1        | 30    |
| 6º                        | São Bento do Sul          | 0   | 1   | 2   | 0        | 2        | 1        | 23    |
| 7º                        | Joinville                 | 0   | 1   | 2   | 0        | 0        | 1        | 19    |
| 7º                        | Brusque                   | 0   | 2   | 0   | 0        | 1        | 1        | 19    |
| 8º                        | São José                  | 0   | 0   | 3   | 0        | 1        | 0        | 17    |
| 9º                        | Caçador                   | 1   | 0   | 0   | 0        | 1        | 0        | 15    |
| 10º                       | Santo Amaro da Imperatriz | 1   | 0   | 0   | 0        | 0        | 1        | 14    |
| 11º                       | Balneário Piçarras        | 0   | 1   | 0   | 0        | 1        | 0        | 10    |
| 12º                       | Nova Trento               | 0   | 1   | 0   | 0        | 0        | 0        | 8     |
| 13º                       | Tijucas                   | 0   | 0   | 1   | 0        | 0        | 1        | 6     |
| 14º                       | Balneário Camboriú        | 0   | 0   | 1   | 0        | 0        | 0        | 5     |
| 14º                       | Ibirama                   | 0   | 0   | 1   | 0        | 0        | 0        | 5     |
| 14º                       | Itapema                   | 0   | 0   | 1   | 0        | 0        | 0        | 5     |
| 14º                       | Orleans                   | 0   | 0   | 1   | 0        | 0        | 0        | 5     |
| 15º                       | Antônio Carlos            | 0   | 0   | 0   | 0        | 0        | 1        | 1     |



# FCTKD®

Federação Catarinense de Taekwondo

## 4. MUNICÍPIOS INSCRITOS

O evento contou com 28 municípios inscritos, conforme segue:

1. Águas Mornas;
2. Antônio Carlos;
3. Balneário Camboriú;
4. Balneário Piçarras;
5. Blumenau;
6. Brusque;
7. Caçador;
8. Canelinha;
9. Chapecó;
10. Florianópolis;
11. Ibirama;
12. Indaial;
13. Itajaí;
14. Itapema;
15. Jaraguá do Sul;
16. Joinville;
17. Navegantes;
18. Nova Itaberaba;
19. Nova Trento;
20. Orleans;
21. Palhoça;
22. Penha;
23. Santo Amaro da Imperatriz;
24. São Bento do Sul;
25. São João Batista;
26. São José;
27. Seara;
28. Tijucas.



## 5. TÉCNICOS

O evento contou com um contingente de 34 técnicos:

1. Adonai Corrêa Silveira – Florianópolis;
2. Alessandra Trevisan – Jaraguá do Sul;
3. Andre Ribas Borella – Navegantes;
4. Antonio Jauri da Costa – São Bento do Sul;
5. Antonio Marcos Alves – Blumenau/Indaial;
6. Brenda Casagrande Stazczack – Penha;
7. Bruno William da Silva – Joinville;
8. Cleiton Pablo do Prado – São João Batista;
9. Daniel Gonçalves da Rocha – Caçador;
10. Domingos Vanderlei Santana da Silva – Palhoça;
11. Erickson Melquiore Busatto de Souza – São José;
12. Felipe da Cunha Santos – Balneário Camboriú;
13. Helton Gledson Berthi – Jaraguá do Sul;
14. Jean Cristiano dos Santos – Joinville;
15. Jean Jose Costa – Ibirama;
16. Lenoir de Oliveira – Itajaí;
17. Leonardo Elio Faria – Maravilha;
18. Leonardo Teixeira – São José;
19. Loriane Jollembeck – São Bento do Sul;
20. Luiz Gustavo Truppel – Florianópolis;
21. Luiz Paulo de Melo Campos – Orleans;
22. Mahatma Ghandy Sparremberger Vegilato – Chapecó;
23. Marcos Everson Barbosa Quirino – Brusque;
24. Neydsquei Bertemes – Itapema;
25. Pedro Miguel da Silva – Santo Amaro da Imperatriz;
26. Rodrigo Fernando Pfeifer – Seara;
27. Róger Nicolás Ribas – Balneário Piçarras;
28. Ronaldo José Gorges – Nova Trento;
29. Silvio Sérgio Malicheski – Antônio Carlos;
30. Suéllen Schmitz Bittencourt – Brusque;
31. Valerio Valindolfo – Blumenau/Indaial;
32. Vandeir Fugazza – Tijucas;
33. Vanderson Ribas de Souza – São Bento do Sul;
34. Volnete Rosimer Fornara – Itajaí.





# FCTKD®

Federação Catarinense de Taekwondo

## 6. ÁRBITROS

É com o escopo de complementar o relatório previamente apresentado, que nos é oportuno informar que o aludido evento contou com um contingente de 17 árbitros, dentre os quais se destacaram os eméritos diretores de arbitragem das modalidades de Poomsae e Kyorugui, representando a FCTKD, além de 2 Coordenadores de Evento, cujas funções se revestiram de suma importância na eficaz condução do torneio.

Cumpramos ressaltar que todos os árbitros que integram este seleto corpo de julgadores se apresentaram de forma imaculada, com indumentárias devidamente alinhadas, em estrita conformidade com as disposições regulamentares estabelecidas pela Confederação Brasileira de Taekwondo - CBTKD, garantindo, assim, a uniformidade e a padronização necessárias para o desempenho de suas atribuições.

Este destacamento de árbitros, com seus conhecimentos técnicos e capacitação, desempenhou um papel preponderante na garantia da justiça e imparcialidade nas competições de Poomsae e Kyorugui, contribuindo para a integridade e o êxito deste memorável evento esportivo.

O respeito às normativas da CBTKD e o comprometimento de todos os envolvidos foram fatores determinantes para a excelência do torneio, atestando, assim, a seriedade e a dedicação da organização, em consonância com os princípios e valores que norteiam o Taekwondo.



# FCTKD®

Federação Catarinense de Taekwondo

| COORDENADORES                       |       |              |  |
|-------------------------------------|-------|--------------|--|
| NOME                                | NÍVEL | QUALIFICAÇÃO | EQUIPE   |
| Fernando Da Silva Santos Villela    | 1     | Estadual     | I M A - Instituto Mestre Allan                   |
| Gilvano Bonatto                     | 3     | Nacional     | Associação Planalto Norte De Taekwondo           |
| ÁRBITROS                            |       |              |  |
| NOME                                | NÍVEL | QUALIFICAÇÃO | EQUIPE   |
| André Souza Galvão                  | 1     | Estadual     | I M A - Instituto Mestre Allan                   |
| Alice Schwinden                     | 2     | Estadual     | Associação Sb De Taekwondo                       |
| Caroline Leticia Koechkoel          | 1     | Estadual     | Associação Planalto Norte De Taekwondo           |
| Daiane Naiara De Oliveira           | 1     | Estadual     | Liga Sul Brasileira De Taekwondo                 |
| Edward Eugenio Torcatto De Oliveira | 1     | Estadual     | Fund Municipal De Esportes De Balneário Camboriu |
| Fernando Coelho Palaoro             | 3     | Nacional     | I M A – Instituto Mestre Allan                   |
| Iuri Telam Antunes De Moraes        | 2     | Estadual     | Associação Sb de Taekwondo                       |
| Jaqueline Michele Rumph Alves       | 1     | Estadual     | Associação Fugazza De Taekwondo                  |
| Luan Da Rosa Pires                  | 2     | Estadual     | Associação Jaraguense De Taekwondo               |
| Lucas Gamborgi Lima                 | 3     | Nacional     | Ass. Serrana De Taekwondo Olímpico               |
| Luiz Itamar de Oliveira             | 2     | Estadual     | I M A - Instituto Mestre Allan                   |
| Manoela Alfien Skura                | 1     | Estadual     | Associação Massarandubense De Taekwondo          |
| Maria Clara Da Cunha Pamplona       | 2     | Estadual     | Associação Sb De Taekwondo                       |
| Mario Renato Dos Santos Dias        | 1     | Estadual     | Associação Joinvilense De Taekwondo              |
| Michael Douglas Geraldo De Campos   | 2     | Estadual     | Associação São Bento de Taekwondo                |
| Michel Nazário                      | 2     | Estadual     | Liga Sul Brasileira De Taekwondo                 |
| Olacir Furtado Filho                | 1     | Estadual     | Róger Ribas Taekwondo Clube                      |
| Reginéli Nazário                    | 2     | Estadual     | Liga Sul Brasileira De Taekwondo                 |



## 7. NÚMEROS E GRÁFICOS

### 7.1. Número de Inscritos por Naípe:

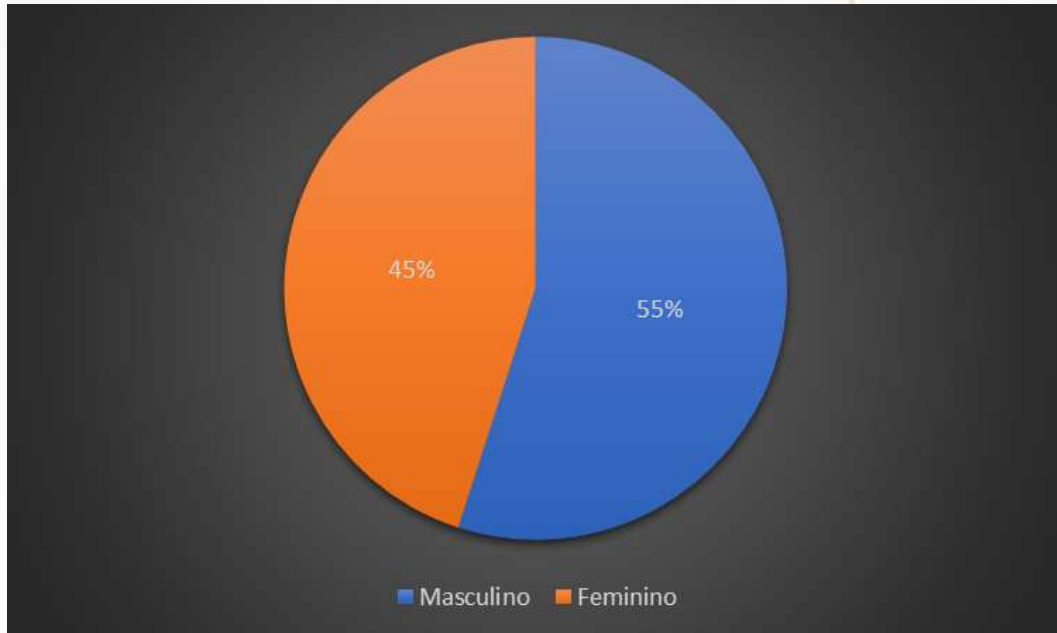

| Inscritos por naípe | 191 | 100% |
|---------------------|-----|------|
| Masculino           | 105 | 55%  |
| Feminino            | 86  | 45%  |

### 7.2. Número de Inscritos por Ano:

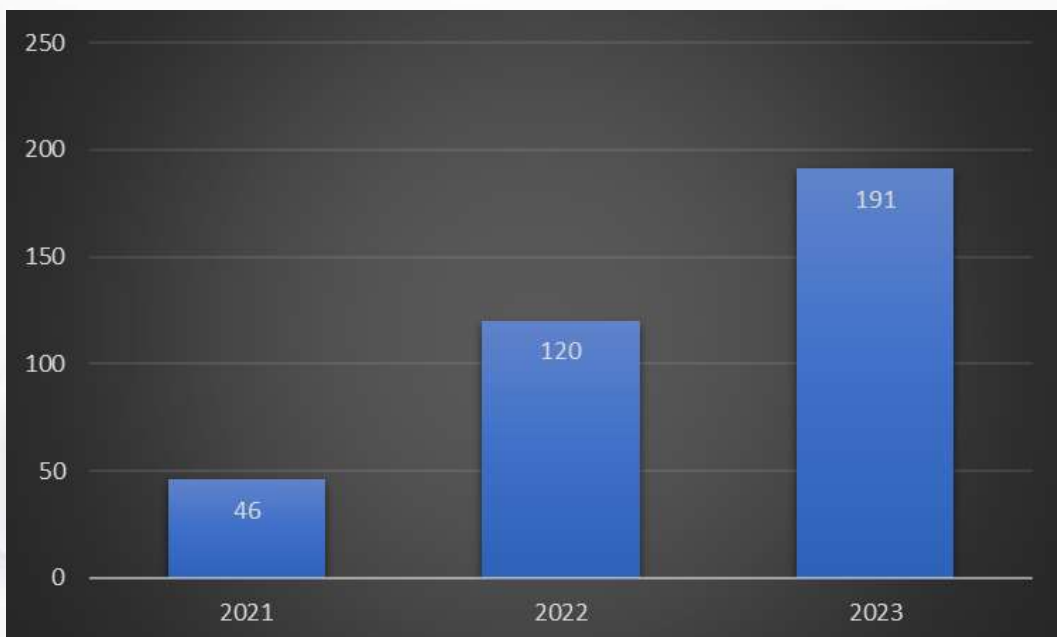



### 7.3. Número de Inscritos por Categoria:





## 7.4. Número de Inscritos por Cidade:

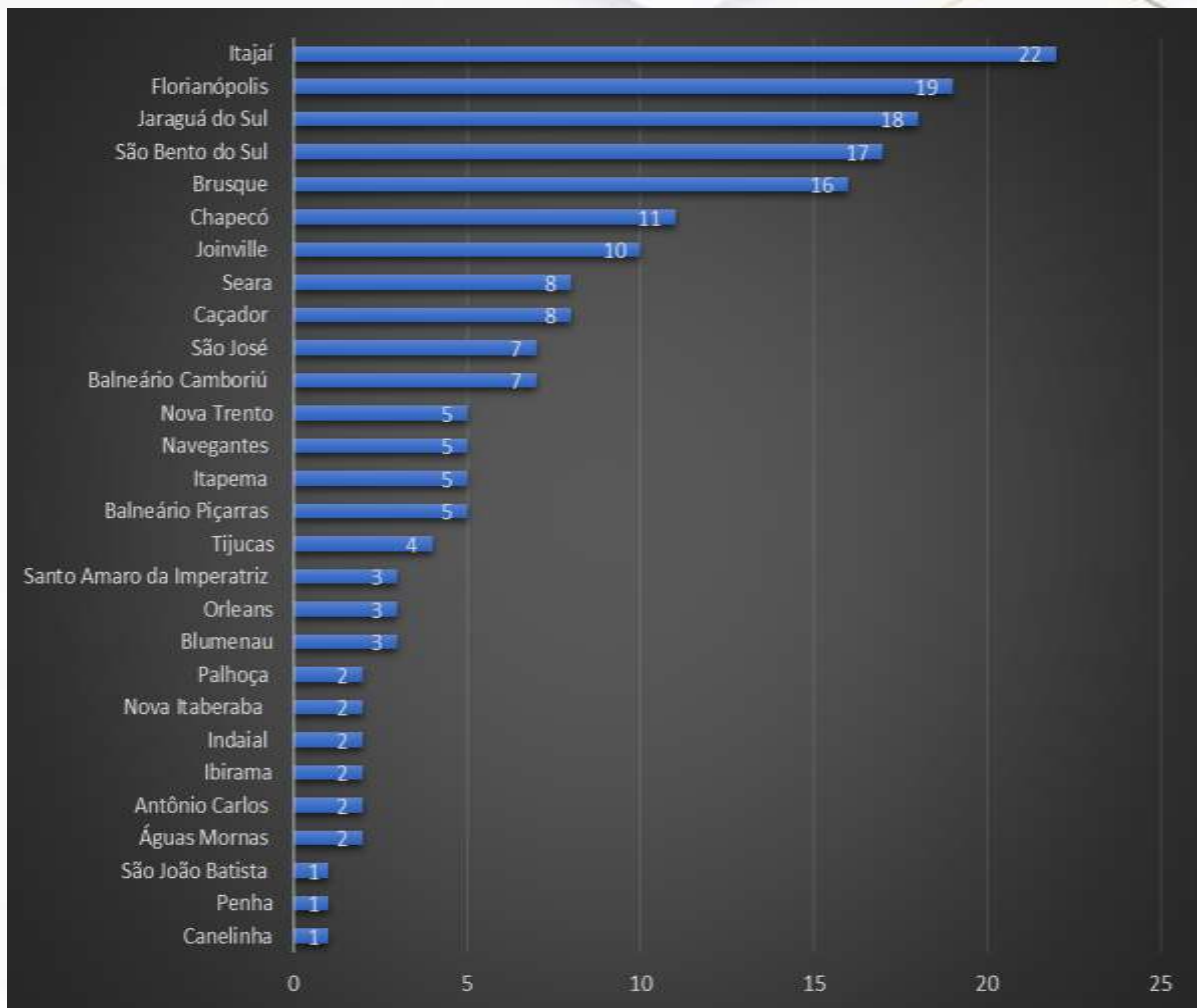



## 7.5. Índice de Aproveitamento das Equipes:

| ÍNDICE DE DESEMPENHO DE EQUIPES | QUANTIDADE DE ATLETAS | MEDALHAS DE OURO | MEDALHAS DE PRATA | MEDALHAS DE BRONZE | ÍNDICE DE DESEMPENHO |
|---------------------------------|-----------------------|------------------|-------------------|--------------------|----------------------|
| Nova Itaberaba                  | 2                     | 1                | 0                 | 0                  | 50                   |
| Itajaí                          | 22                    | 6                | 6                 | 3                  | 49,77                |
| Chapecó                         | 11                    | 2                | 4                 | 2                  | 48,18                |
| Seara                           | 8                     | 2                | 0                 | 5                  | 45,63                |
| Florianópolis                   | 19                    | 6                | 2                 | 3                  | 43,74                |
| Nova Trento                     | 5                     | 0                | 2                 | 2                  | 39,6                 |
| Santo Amaro da Imperatriz       | 3                     | 1                | 0                 | 0                  | 33,33                |
| Tijucas                         | 4                     | 1                | 0                 | 1                  | 33,25                |
| Jaraguá do Sul                  | 18                    | 3                | 0                 | 4                  | 24                   |
| Blumenau                        | 3                     | 0                | 1                 | 0                  | 22                   |
| Balneário Piçarras              | 5                     | 0                | 1                 | 1                  | 19,8                 |
| Caçador                         | 8                     | 1                | 0                 | 1                  | 16,63                |
| Brusque                         | 16                    | 0                | 3                 | 2                  | 16,5                 |
| Ibirama                         | 2                     | 0                | 0                 | 1                  | 16,5                 |
| Palhoça                         | 2                     | 0                | 0                 | 1                  | 16,5                 |
| São Bento do Sul                | 17                    | 1                | 1                 | 3                  | 15,59                |
| São José                        | 7                     | 0                | 0                 | 3                  | 14,14                |
| Balneário Camboriú              | 7                     | 0                | 1                 | 1                  | 14,14                |
| Navegantes                      | 5                     | 0                | 0                 | 2                  | 13,2                 |
| Joinville                       | 10                    | 0                | 1                 | 2                  | 13,2                 |
| Orleans                         | 3                     | 0                | 0                 | 1                  | 11                   |
| Itapema                         | 5                     | 0                | 0                 | 1                  | 6,6                  |
| Antônio Carlos                  | 2                     | 0                | 0                 | 0                  | 0                    |
| Indaial                         | 2                     | 0                | 0                 | 0                  | 0                    |
| São João Batista                | 1                     | 0                | 0                 | 0                  | 0                    |
| Águas Mornas                    | 2                     | 0                | 0                 | 0                  | 0                    |
| Penha                           | 1                     | 0                | 0                 | 0                  | 0                    |
| Canelinha                       | 1                     | 0                | 0                 | 0                  | 0                    |



# FCTKD®

Federação Catarinense de Taekwondo

## 7.6. DRE – Demonstração de Resultado do Exercício (Evento):

23

| DESCRIÇÃO   | REFERENCIA                                       | QNT                                     | VALOR        | TOTAL                |
|---|--|---|--------------|----------------------|
|  |  |   |              |                      |
| Nome do evento: OLESC 2023  |  |   |              |                      |
| Local e data: 28 e 29 de setembro de 2023 - São José                              |  |   |              |                      |
| <b>FCTKD</b>  |  |   |              |                      |
| <b>DESCRIZAÇÃO</b>  |  |   |              |                      |
| <b>Receita total bruta</b>  |  | <b>225</b>                              |              | <b>R\$ 0,00</b>      |
| Inscrições  | atletas  | 191                                     | R\$ 0,00     | R\$ 0,00             |
| Inscrições  | técnicos   | 34                                      | R\$ 0,00     | R\$ 0,00             |
| <b>(-) Despesas operacionais</b>  |  | <b>CSP (custo do Serviço Prestado)</b>  |              | <b>R\$ 273,35</b>    |
| (-) Material de expediente  | Diversos   | 1                                       | R\$ 73,35    | R\$ 73,35            |
| (-) Terceirizados   | Carregamento /<br>Descarregamento do<br>caminhão | 2                                       | R\$ 100,00   | R\$ 200,00           |
| <b>(-) Custo de deslocamento</b>  |  | <b>CPV (custo do produto vendido)</b>   |              | <b>R\$ 308,56</b>    |
| (-) Deslocamento  | Equipe de trabalho                               | 1                                       | R\$ 308,56   | R\$ 308,56           |
| (-) Deslocamento  | Arbitragem                                       | 0                                       | R\$ 0,00     | R\$ 0,00             |
| <b>(-) Custo de hospedagem</b>  |  | <b>hotel para árbitros e dirigentea</b> |              | <b>R\$ 1.292,00</b>  |
| (-) Hospedagem  | Equipe de trabalho                               | 1                                       | R\$ 1.292,00 | R\$ 1.292,00         |
| <b>(-) Alimentação</b>  |  | <b>Despesa alim. equipe de trabalho</b> |              | <b>R\$ 1.268,54</b>  |
| (-) Alimentação   | Equipe de trabalho                               | 1                                       | R\$ 959,54   | R\$ 959,54           |
| (-) Alimentação   | Staffs   | 1                                       | R\$ 309,00   | R\$ 309,00           |
| <b>(=) Resultado Bruto</b>  |  |   |              | <b>-R\$ 3.142,45</b> |
| <b>(-) Outras despesas</b>  |  |   |              | <b>R\$ 1,00</b>      |
| (-) Diversos  | Estacionamento                                   | 2                                       | R\$ 5,00     | R\$ 10,00            |
| (-) Despesas financeiras  | Taxas bancárias                                  | 2                                       | R\$ 0,50     | R\$ 1,00             |
| <b>(=) Resultado Operacional</b>  |  |   |              | <b>-R\$ 3.143,45</b> |
| <b>(+) Outras entradas ou ajuda de custo</b>                                      |  |   |              | <b>R\$ 0,00</b>      |
| Diversos  | Ajuda de custo                                   | 0                                       | R\$ 0,00     | R\$ 0,00             |
| <b>(=) Resultado Líquido</b>  |  |   |              | <b>-R\$ 3.143,45</b> |



## 8. ATA DO CONGRESSO TÉCNICO

### ATA DO CONGRESSO TÉCNICO DA OLESC 2023.

Aos vinte e sete dias do mês de setembro de dois mil e vinte e três, na Arena Multiuso, município de São José, às 19h30min, reuniram-se a Diretoria da FCTKD, representantes dos árbitros e técnicos dos municípios participantes na modalidade Taekwondo, na OLESC 2023, para definição de diretrizes deste evento. O Presidente da FCTKD fez a abertura, dissertando sobre assuntos gerais da modalidade. Ficou definida a utilização de meias eletrônicas somente Daedo e Dezdan. A comissão disciplinar do evento ficou definida com os seguintes membros: técnico Leonardo Teixeira; árbitro Gilvano Bonatto e representante da FCTKD, Fernando Coelho Palaoro. Ficaram definidos rounds com tempo e intervalos padrão oficial WT. Os poomsaes a serem apresentados foram sorteados, ficando definidos como: Yuk Jang e Pall Jang para faixas coloridas; Oh Jang e Koryo para faixas pretas. Em seguida, prosseguiu-se aos cortes de atletas: por solicitação dos técnicos Rayara Fideles de Lima, Sebastian Debatim, Sofia Debatim, João Felipe Roldão Ribeiro, Maycon Antonio da Silva, Sara Valentina Batistela Pasini, Vitória Carolina Borges Nascimento, Beatriz July Zimmer, Maria Clara Vicente; por não comparecimento: Andrew Alonso Padilha, Gabriel Belina, Gustavo Pereira Roecker, Luidy Andrade Greff. Posteriormente foi realizado o sorteio de chaves, que será enviado no grupo de Mestres. As atletas Joana Darc Evangelista Pereira Santos, categoria feminino até 29kg; e Iasmim Lima Franco Seeder, categoria feminino até 33kg; venceram por W.O. pela ausência de outros competidores inscritos nas respectivas categorias. Eu, Nicole Paola Bassani de Oliveira, que secretariei o congresso, procedi à lavratura da ata, que segue assinada pelos presentes.

Handwritten signatures of the attendees at the congress, including names like Valério J., Gustavo Pereira Roecker, and Branda ES.





## 9. CHAVES

**FCTKD / FESPORTE**  
OLESC  
MASCULINO CADETE 6º GUB A DAN ATÉ 33KG

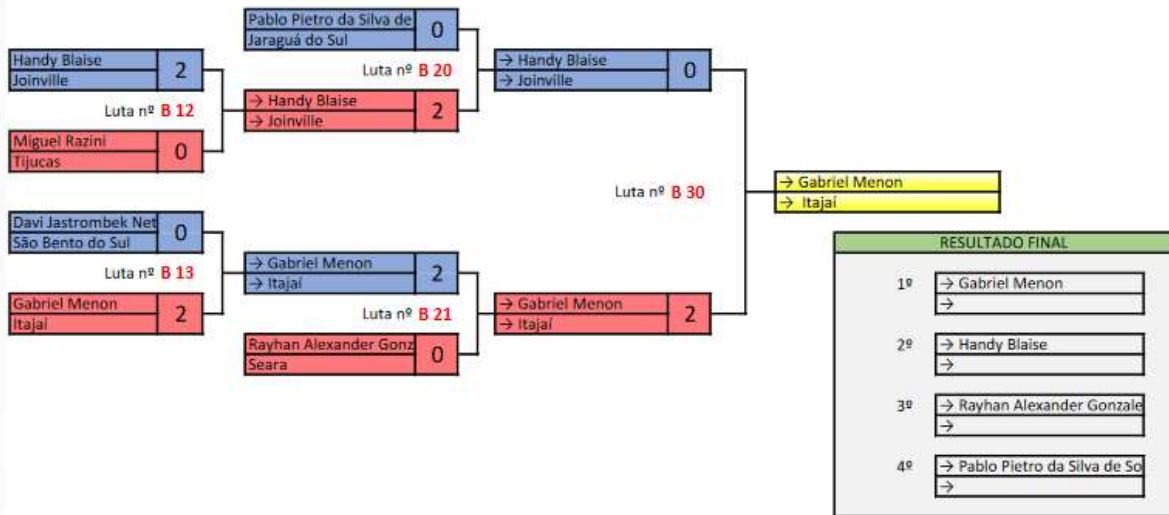

**FCTKD**  
OLESC  
MASCULINO CADETE 6º GUB A DAN ATÉ 37KG

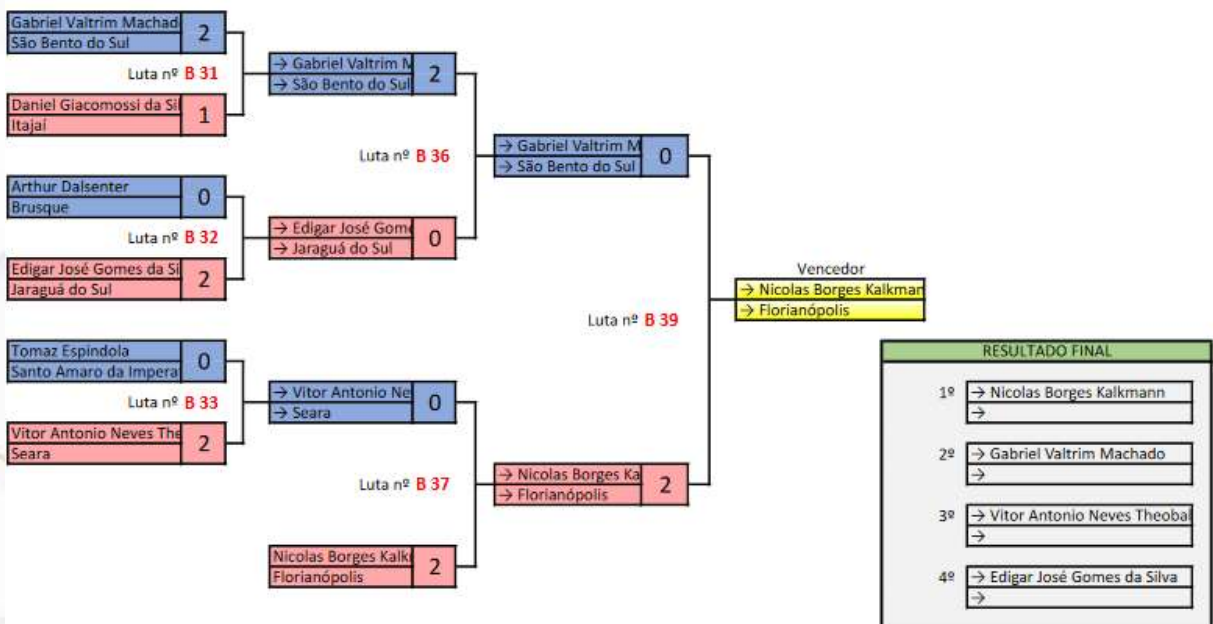



**FCTKD / FESPORTE**  
OLESC  
MASCULINO CADETE 6º GUB A DAN ATÉ 41KG

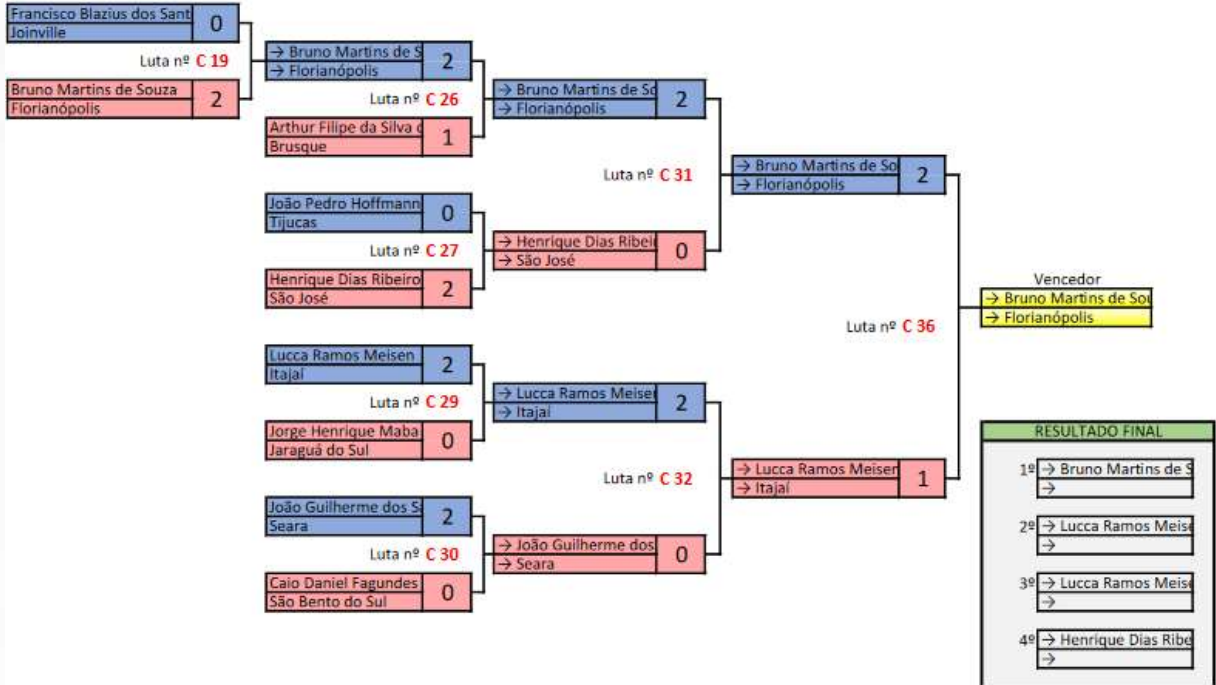

**FCTKD / FESPORTE**  
OLESC  
MASCULINO CADETE 6º GUB A DAN ATÉ 45KG

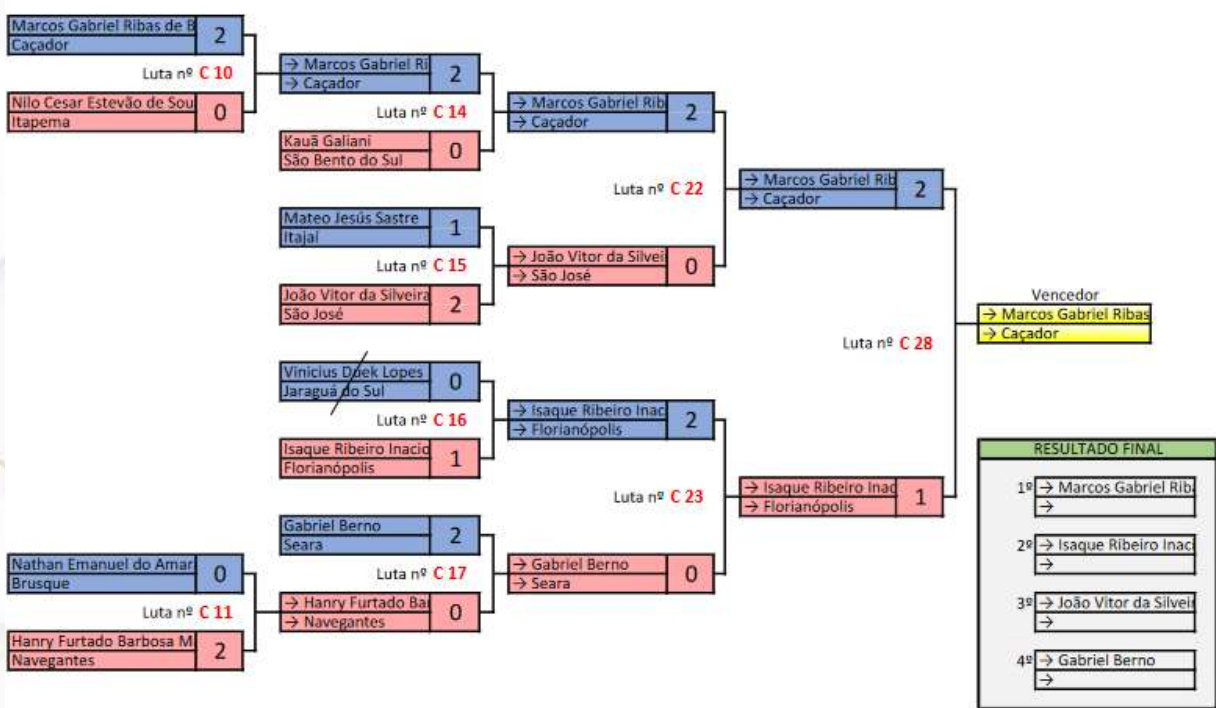



**FCTKD / FESPORTE**

**OLESC**

**MASCULINO CADETE 6º GUB A DAN ATÉ 49KG**

|  |   |   |   |              |   |   |
|--|---|---|---|--------------|---|---|
| Miguel Vargas dos Santos Joinville           | 0 | → Breno Jose de Oliveira Itajaí         | 2 | Luta nº C 01 | → Breno Jose de Oliveira Itajaí         | 2 |
| Breno Jose de Oliveira da Itajaí             | 2 |   |   |              |   |   |
| Ryan Schwiderke de Souza Itapema             | 0 | → Ezequiel Eduardo L Brusque            | 0 | Luta nº C 02 | → Breno Jose de Oliveira Itajaí         | 0 |
| Ezequiel Eduardo Laurent Brusque             | 2 |   |   |              |   |   |
| Luiz Arthur Poschi Ramos São José            | 0 | → Thiago Gabriel Nav Aguas Mornas       | 0 | Luta nº C 03 | → Diego dos Santos Seara                | 0 |
| Thiago Gabriel Navroski B Aguas Mornas       | 2 |   |   |              |   |   |
| Diego dos Santos Mos Seara                   | 2 |   |   | Luta nº C 06 | → Carlos Eduardo Tijuca                 | 0 |
| Kenzo Sperandei Kaw Florianópolis            | 2 |   |   |              |   |   |
| Carlos Eduardo Souza Mei Tijuca              | 2 | → Carlos Eduardo Souza Tijuca           | 1 | Luta nº C 04 | → Gabriel Barreto Picco Chapecó         | 1 |
| Judah Daniel Alvarez Mora Balneário Camboriú | 0 |   |   |              |   |   |
| Vitor Gabriel de Andrade São Bento do Sul    | 0 | → Gabriel Barreto Chapecó               | 2 | Luta nº C 05 | → Gabriel Barreto Chapecó               | 2 |
| Caetano Chinato Caçador                      | 2 |   |   |              |   |   |
|  |   | → Caetano Chinato Caçador               | 0 | Luta nº C 07 | → Gabriel Barreto Chapecó               | 2 |
|  |   |   |   |              |   |   |
|  |   | → Carlos Eduardo Tijuca                 | 0 | Luta nº C 08 | → Gabriel Barreto Chapecó               | 2 |
|  |   |   |   |              |   |   |
|  |   | → Erik Eduardo Babin Itajaí             | 2 | Luta nº B 10 | → Erik Eduardo Babin Itajaí             | 2 |
|  |   |   |   |              |   |   |
|  |   | → Erik Eduardo Babin Itajaí             | 2 | Luta nº B 17 | → Erik Eduardo Babin Itajaí             | 2 |
|  |   |   |   |              |   |   |
|  |   | → Gustavo Luiz Piccinini Jaraguá do Sul | 2 | Luta nº B 18 | → Gustavo Luiz Piccinini Jaraguá do Sul | 2 |
|  |   |   |   |              |   |   |
|  |   | → Higor Nascimento Pereira São José     | 2 | Luta nº B 19 | → Gustavo Luiz Piccinini Jaraguá do Sul | 1 |
|  |   |   |   |              |   |   |
|  |   | → Matheus Telles Afonso Florianópolis   | 0 | Luta nº B 16 | → Gustavo Luiz Piccinini Jaraguá do Sul | 2 |
|  |   |   |   |              |   |   |
|  |   | → Erik Eduardo Babin Itajaí             | 0 | Luta nº B 23 | → Gustavo Luiz Piccinini Jaraguá do Sul | 1 |
|  |   |   |   |              |   |   |
|  |   | → Erik Eduardo Babin Itajaí             | 2 | Luta nº B 24 | → Gustavo Luiz Piccinini Jaraguá do Sul | 1 |
|  |   |   |   |              |   |   |
|  |   | → Erik Eduardo Babin Itajaí             | 0 | Luta nº B 29 | → Gustavo Luiz Piccinini Jaraguá do Sul | 1 |
|  |   |   |   |              |   |   |

**Vencedor**  
→ Gabriel Barreto Picco Chapecó

**RESULTADO FINAL**

|    |                                 |
|----|---------------------------------|
| 1º | → Gabriel Barreto Picco Chapecó |
| 2º | → Breno Jose de Oliveira Itajaí |
| 3º | → Carlos Eduardo Souza Tijuca   |
| 4º | → Diego dos Santos Mos Seara    |

**FCTKD / FESPORTE**

**OLESC**

**MASCULINO CADETE 6º GUB A DAN ATÉ 53KG**

|  |   |   |   |              |   |   |
|--|---|---|---|--------------|---|---|
| Bryan Buchweitz Ferreira Brusque         | 1 | → Matheus Telles Afonso Florianópolis   | 1 | Luta nº B 09 | → Matheus Telles Afonso Florianópolis   | 0 |
| Matheus Telles Afonso Florianópolis      | 2 |   |   |              |   |   |
| Kauan Gandra Cabral Palhoça              | 0 | → Erik Eduardo Babin Itajaí             | 2 | Luta nº B 10 | → Erik Eduardo Babin Itajaí             | 2 |
| Erik Eduardo Babinski Itajaí             | 2 |   |   |              |   |   |
| Victor Hugo Schultz Z Joinville          | 0 | → Erik Eduardo Babin Itajaí             | 2 | Luta nº B 17 | → Erik Eduardo Babin Itajaí             | 2 |
| Gustavo Luiz Piccinini Jaraguá do Sul    | 2 |   |   |              |   |   |
| Wesley Hermes Pereira Balneário Piçarras | 0 | → Gustavo Luiz Piccinini Jaraguá do Sul | 2 | Luta nº B 18 | → Gustavo Luiz Piccinini Jaraguá do Sul | 2 |
| Joaquim Santana Coe Aguas Mornas         | 0 |   |   |              |   |   |
| Diego William Fragoso Rib Caçador        | 0 | → Higor Nascimento Pereira São José     | 2 | Luta nº B 11 | → Gustavo Luiz Piccinini Jaraguá do Sul | 1 |
| Higor Nascimento Pereira São José        | 2 |   |   |              |   |   |
|  |   | → Matheus Telles Afonso Florianópolis   | 0 | Luta nº B 16 | → Gustavo Luiz Piccinini Jaraguá do Sul | 2 |
|  |   |   |   |              |   |   |
|  |   | → Erik Eduardo Babin Itajaí             | 0 | Luta nº B 23 | → Gustavo Luiz Piccinini Jaraguá do Sul | 1 |
|  |   |   |   |              |   |   |
|  |   | → Erik Eduardo Babin Itajaí             | 2 | Luta nº B 24 | → Gustavo Luiz Piccinini Jaraguá do Sul | 1 |
|  |   |   |   |              |   |   |
|  |   | → Erik Eduardo Babin Itajaí             | 0 | Luta nº B 29 | → Gustavo Luiz Piccinini Jaraguá do Sul | 1 |
|  |   |   |   |              |   |   |

**Vencedor**  
→ Gustavo Luiz Piccinini Jaraguá do Sul

**RESULTADO FINAL**

|    |   |
|----|---|
| 1º | → Gustavo Luiz Piccinini Jaraguá do Sul |
| 2º | → Erik Eduardo Babin Itajaí             |
| 3º | → Higor Nascimento Pereira São José     |
| 4º | → Matheus Telles Afonso Florianópolis   |



# FCTKD®

Federação Catarinense de Taekwondo

## FCTKD / FESPORTE OLESC

MASCULINO CADETE 6º GUB A DAN ATÉ 57KG

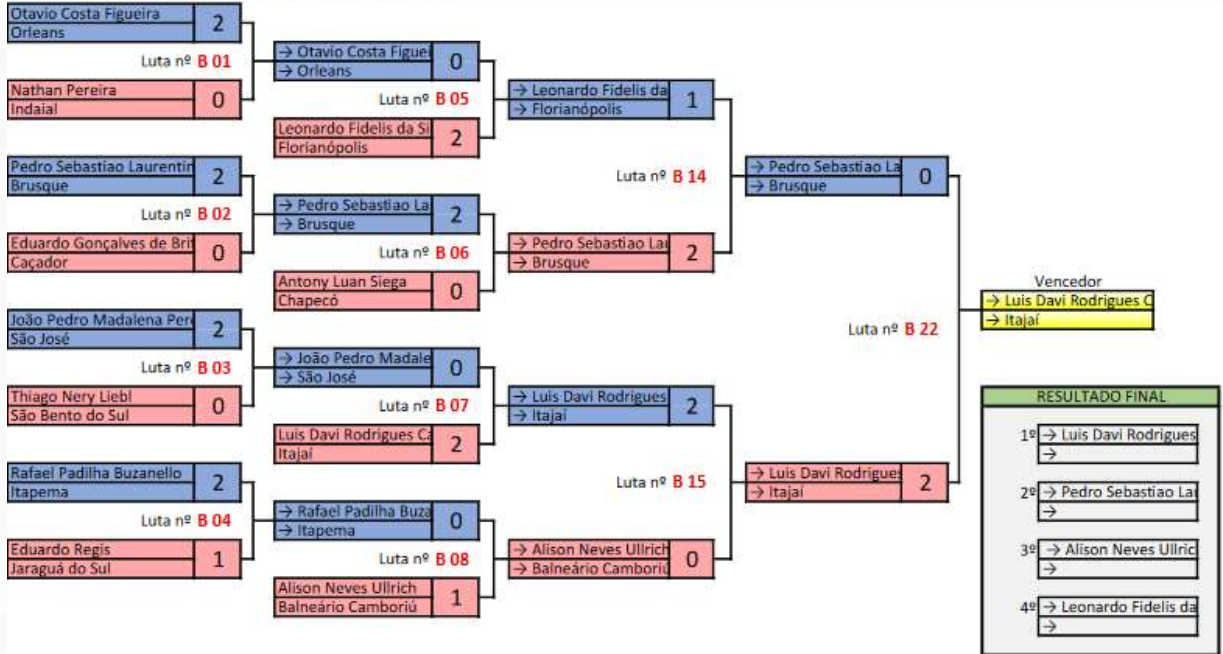

## FCTKD / FESPORTE OLESC

MASCULINO CADETE 6º GUB A DAN ATÉ 61KG

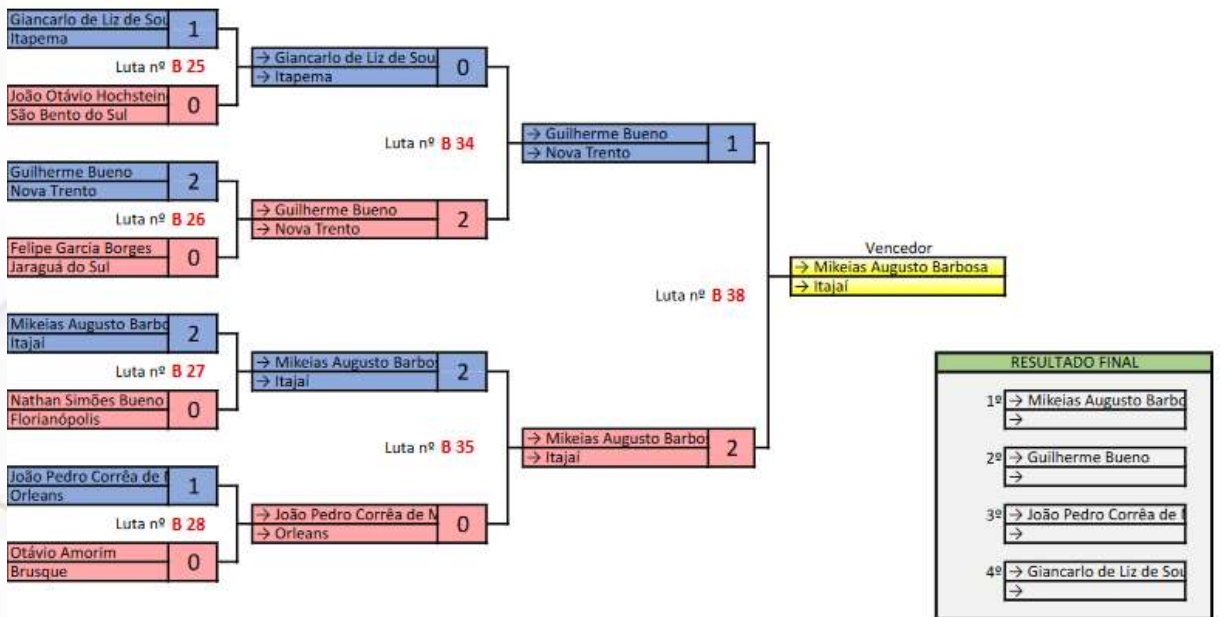



# FCTKD®

Federação Catarinense de Taekwondo

**FCTKD / FESPORTE**  
**OLESC**  
 MASCULINO CADETE 6º GUB A DAN ATÉ 65KG

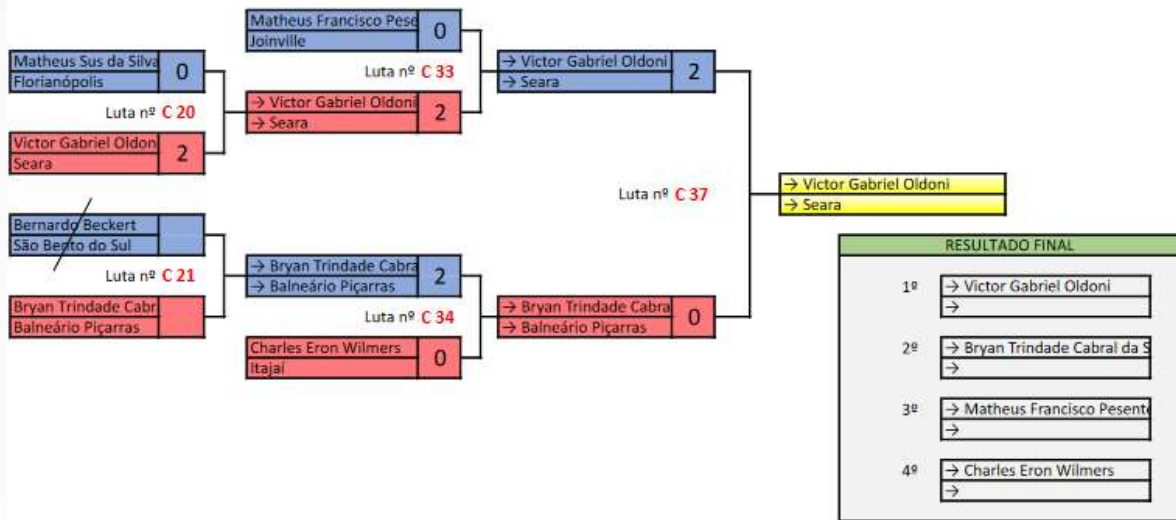

**FCTKD / FESPORTE**  
**OLESC**  
 MASCULINO CADETE 6º GUB A DAN ACIMA DE 65KG

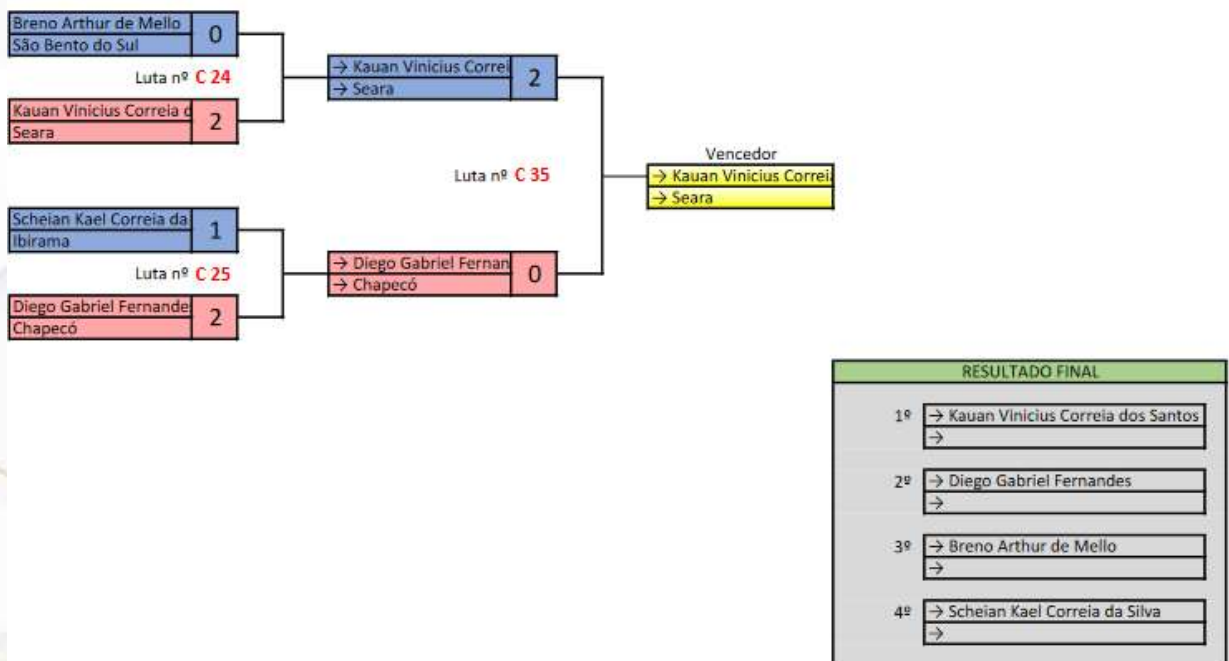



# FCTKD®

Federação Catarinense de Taekwondo

**FCTKD / FESPORTE**  
**OLESC**  
**FEMININO CADETE 6º GUB A DAN ATÉ 37KG**

30

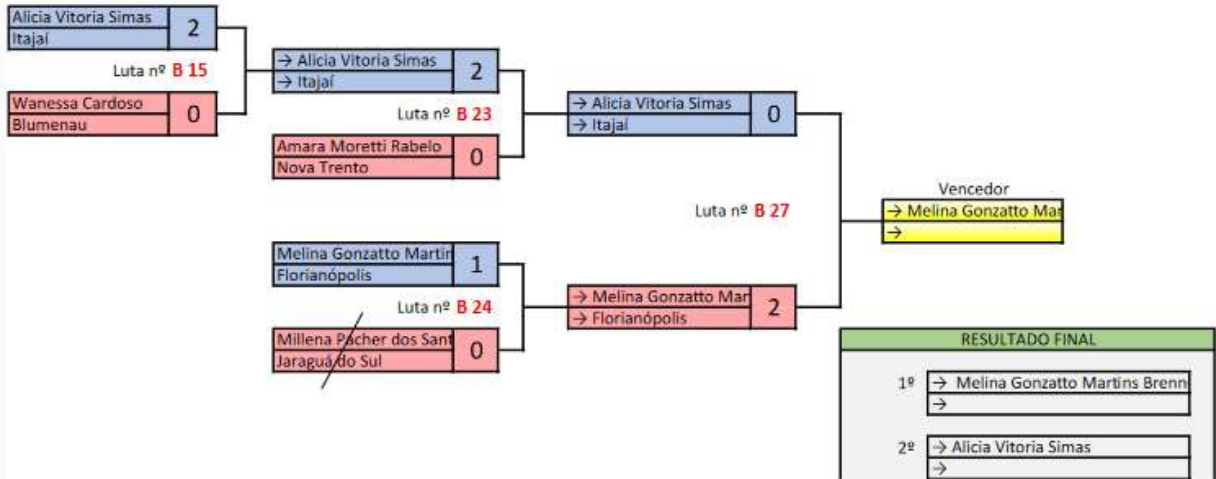

**FCTKD / FESPORTE**  
**OLESC**  
**FEMININO CADETE 6º GUB A DAN ATÉ 41KG**

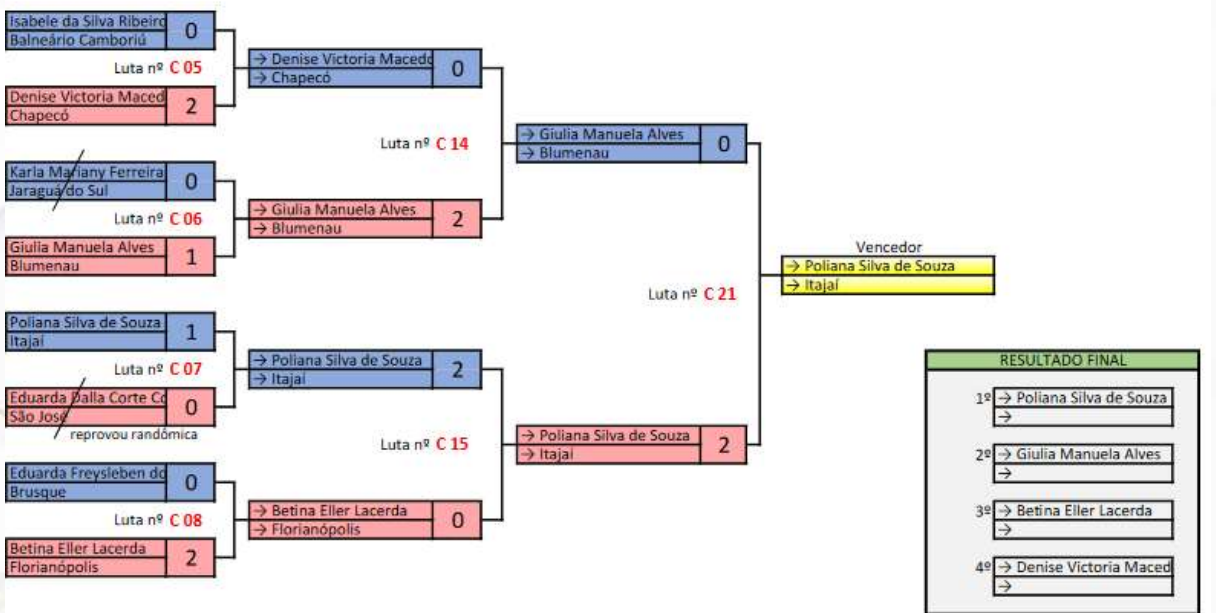



**FCTKD / FESPORTE**  
OLESC  
FEMININO CADETE \* GUB A DAI/ATÉ 44KG

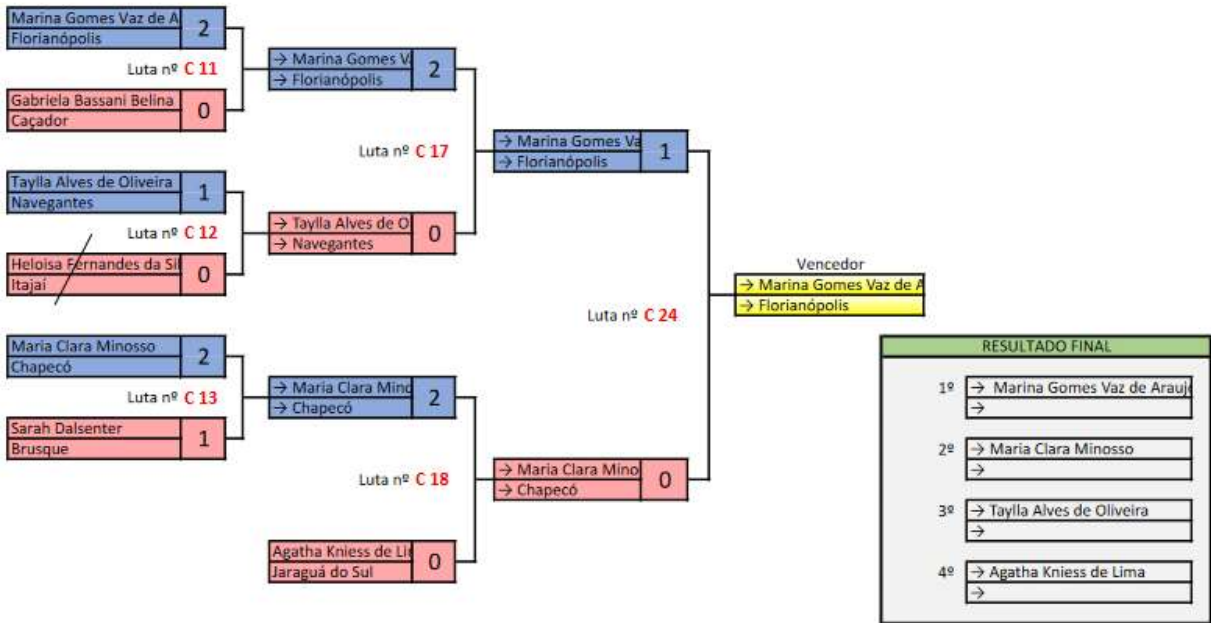

**FCTKD / FESPORTE**  
OLESC  
FEMININO CADETE \* GUB A DAI/ATÉ 47KG

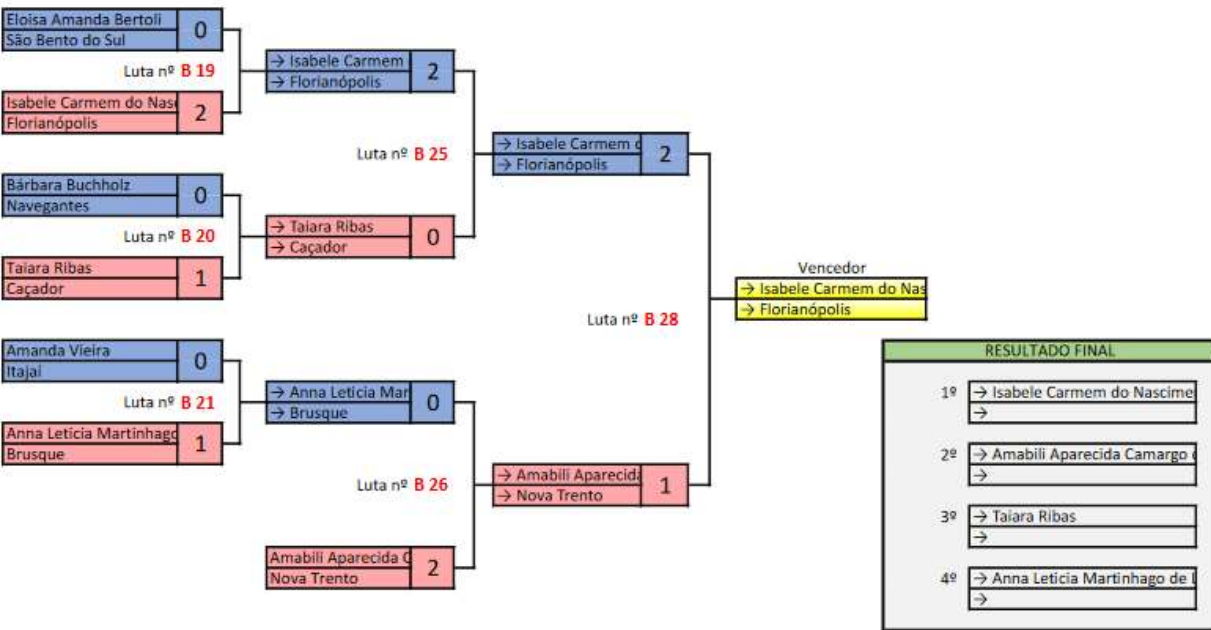



**FCTKD / FESPORTE**  
OLESC  
FEMININO CADETE 6º GUB A DAN ATÉ 51KG

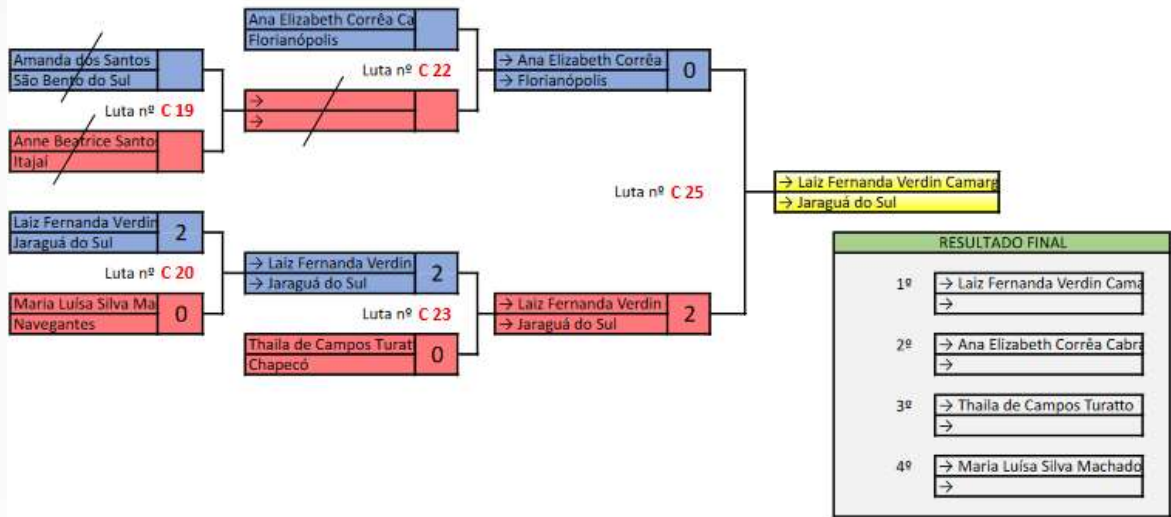

**FCTKD / FESPORTE**  
OLESC  
FEMININO CADETE 6º GUB A DAN ATÉ 55KG

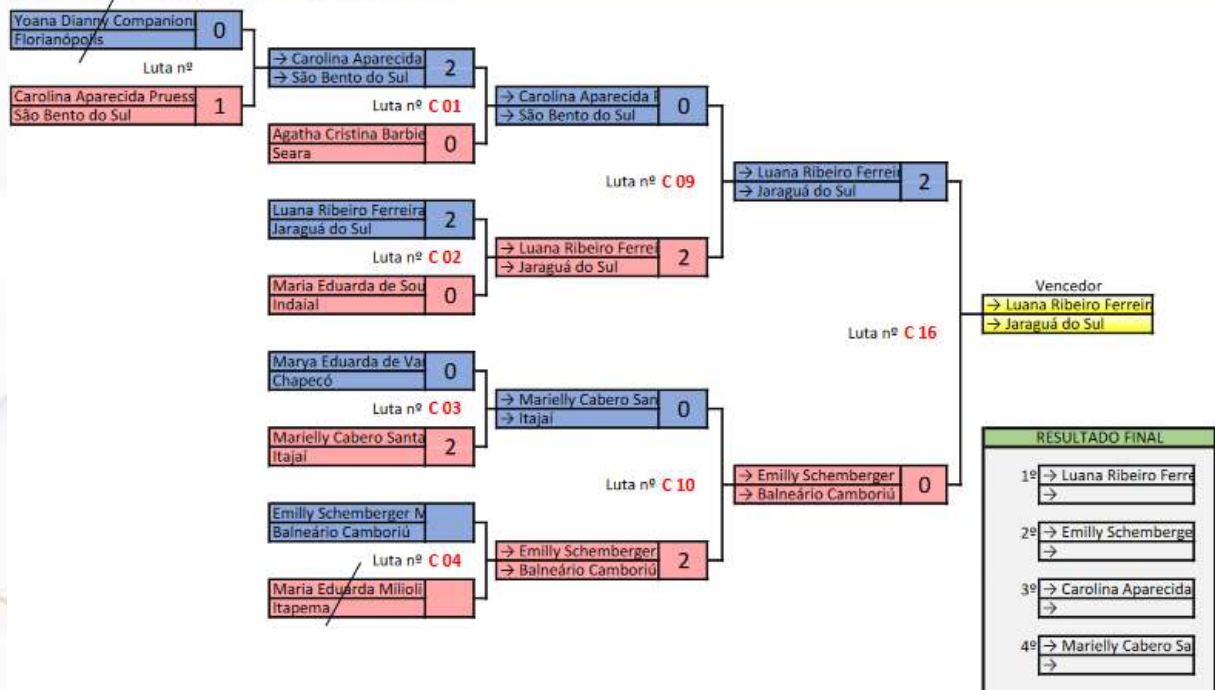





**FCTKD / FESPORTE**  
OLESC  
FEMININO CADETE 6º GUB A DAN ATÉ 59KG

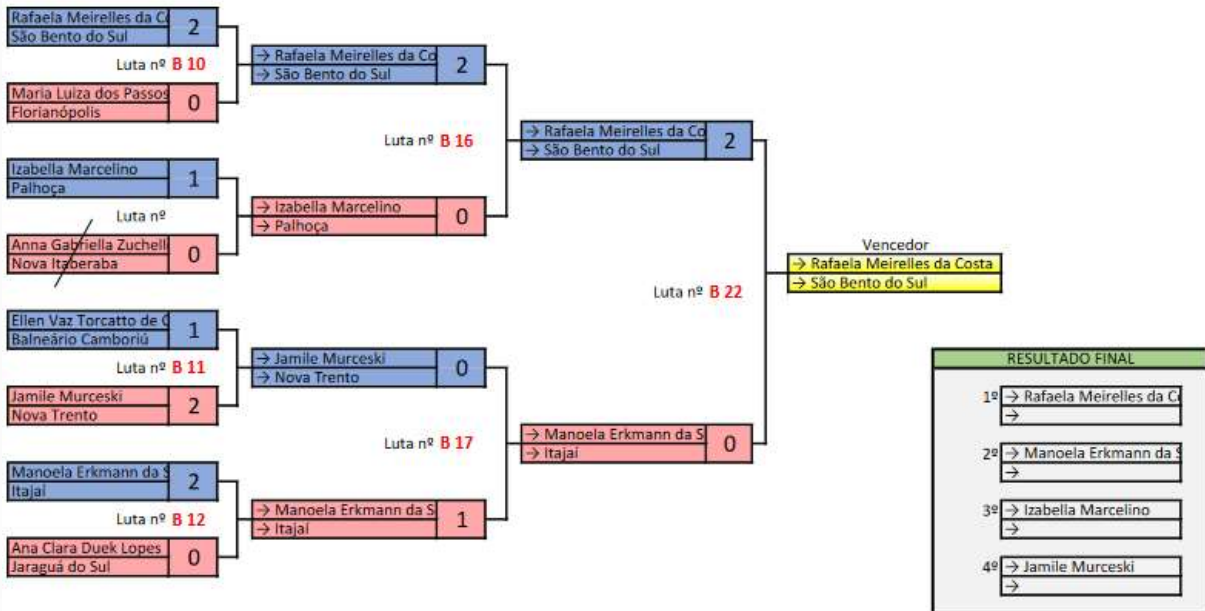

**FCTKD / FESPORTE**  
OLESC  
FEMININO CADETE 6º GUB A DAN ACIMA DE 59KG

